

FelixWood®

Wood for generations



KATALOG 2025



FelixWood®

DECKING
FENCING
CLADDING

DECKING / TERRASSEN

BANGKIRAI _____	08
MUKULUNGU - AFRIKULU _____	12
TIARA _____	14
KAPUR _____	16
ROBINIE _____	18
THERMO BAMBUS _____	20
UK, PFOSTEN, KONSTRUKTION _____	24

Das FelixWood®-Sortiment ist vollständig konform mit der EUTR, der Europäischen Holzverordnung, und der zukünftigen EUDR. Viele unserer Produkte sind zertifizierter Herkunft. Sie erkennen sie daran, dass neben den Artikeln in dieser Broschüre FSC® oder PEFC angegeben ist.



Das Zeichen für verantwortungsvolle Waldwirtschaft
FSC® C003450



Förderung nachhaltiger Waldwirtschaft
PEFC® PEFC/DB-S1-1062



De jaarlijkse EUDR-bedrijfscheck door Ingenieursbureau Evan Buytendijk B.V. is succesvol afgerond. Het zorgplichtsysteem is conform de eisen.

IEB-EUDR-2025-001



FENCING / ZÄUNE

STECKZAUNSYSTEM _____	26
ZAUNSERIE MODERN _____	28
ZAUNSERIE ELEGANT _____	30
ZAUNSERIE CHARMANT _____	31
RANKGITTER _____	32
VORGARTENZÄUNE _____	33

CLADDING / FASSADEN

THERMO KIEFER _____	34
RHOMBUS _____	35
THERMO BAMBUS _____	36



Fiberdeck Gesamtkatalog
Preise inkl. 19% MwSt.

FelixWood®

WOOD FOR GENERATIONS

1891 gründete Felix Clercx in der Nähe von Helmond in den Niederlanden ein Sägewerk. Das Geschäft entwickelte sich in der zweiten Hälfte des 20. Jahrhunderts dank des Imports von exotischem Holz aus Afrika und dann aus Indonesien.

Die Marke Felixwood ist das Zeichen für die Schaffung eines globalen Konzepts für hochwertiges Außenholz in den 90er Jahren. Heute sind wir Spezialisten für nachhaltiges Holz, weil wir davon überzeugt sind, dass die Freude und Authentizität von Holz über mehrere Generationen hinweg gewährleistet sein sollte.

Die Bewirtschaftung der Waldressourcen wird zu einer erheblichen Herausforderung für unser aller Zukunft. Im Jahr 2019 schlossen wir uns der Forestia-Gruppe an, einem Spezialisten für WPC, der die gleichen Werte in Bezug auf Management und Ökologie teilt.

Die unabhängigen Zertifizierungen des FSC® und PEFC garantieren die Herkunft und die Nachhaltigkeit unseres Holzes. Mit einer ständig steigenden Zertifizierungsrquote ist unser Ziel, die Nachhaltigkeit aller unserer Produkte nachzuweisen und zu garantieren.



EIN HOLZ, DAS LANGE HÄLT

Holz ist zweifelsohne das umweltfreundlichste Material. Lebenszyklusstudien zeigen, dass Holz bei der Umwandlung in Terrassendielen oder Fassaden sehr wenig Energie benötigt und während seiner Lebensdauer mehr CO₂ speichert als vergleichbare Materialien.

Nachhaltig bewirtschaftete Wälder sind eine unerschöpfliche Quelle von Rohstoffen, die mit sehr geringem Energieaufwand zu Baumaterialien verarbeitet werden können.

Natürliche Regeneration und überwachte, vereinzelt Holzernte sind wichtig, so bleibt die Artenvielfalt erhalten und die ökologische Funktion des Waldes als Lebensraum für Pflanzen und Tiere wird bewahrt.



NUTZEN HEISST SCHÜTZEN

Holzmaterial zu nutzen, indem man den Wald nutzt, heißt, ihn zu schützen. Wir wissen, dass es zum Schutz und zur Sicherung der Wälder für unsere zukünftigen Generationen beiträgt, wenn wir dem Holz einen wirtschaftlichen Wert geben, indem wir ein faires Einkommen zwischen den Waldbetreibern und der lokalen Bevölkerung schaffen.

FelixWood ist bestrebt, eine Welt zu schaffen, in der menschliche Entscheidungen einen positiven Einfluss auf eine nachhaltige Entwicklung haben.

FELIXWOOD® LEGAL NACHHALTIG ZUVERLÄSSIG

Eine gute Waldbewirtschaftung und Wiederaufforstung, die den Boden, das soziale Gefüge und die Vielfalt der Baumarten respektiert, ist von größter Bedeutung.

Deshalb engagiert sich FelixWood stark für die Entwicklung der Vermarktung von zertifiziertem Holz, der besten Garantie für eine hervorragende Waldbewirtschaftung

Unser Angebot entspricht natürlich immer den Vorgaben der EUTR (European Union Timber Regulation).

Folgen Sie unserem nachhaltigen Weg und entscheiden Sie sich bewusst für Holz von FelixWood – Holz für Generationen!

A man and a woman are sitting on the grass, looking at a laptop together. The man is pointing at the screen, and the woman is looking at it with interest. The background is a blurred green lawn.

FelixWood[®]
TERRASSEN-
& ZAUNPLANER

SO EINFACH,
SO KREATIV,
SO EXAKT.



STARTEN

Ob Sichtschutzanlage, Terrassenbelag, Rankgitter oder Balkonbelag. Wählen Sie den passenden Planer und starten Sie gleich los. Maße eingeben und skizzieren. Zaunplanungen per Adressangabe können sogar automatisch per Satellitensicht bemaßt werden.



GESTALTEN

Wählen Sie den passenden Terrassenboden oder die gewünschte Zaunlinie. Sie können auch jederzeit wechseln und die verschiedenen Anmutungen vergleichen. So entsteht Ihr individuelles Gartenprojekt.



REALISIEREN

Unsere Planer liefern Ihnen in wenigen Minuten wertvolle Informationen für Ihr Projekt, bis hin zu Montageplänen und exakten Stücklisten. Und natürlich auch eine erste Preisidee.

Starten Sie Ihr FelixWood Projekt noch heute!

EINFACH & SCHNELL ZU IHREM ERGEBNIS!



de.mydeckplanner.com

Perfekt bis ins letzte Detail, sogar mit Unterkonstruktions- und Zuschnittplan. Alles fertig in wenigen Minuten.



de.myfenceplanner.com

Geben Sie Ihre Adresse ein und sehen Sie, wie Ihr persönlicher Zaun in Ihrem Garten entsteht. Fantastisch!



DECKING
BANGKIRAI
FelixWood®



BANGKIRAI



Aktuelle Preise

Seit ca. 30 Jahren wird Bangkirai in Deutschland als Gartenholz eingesetzt und hat sich bestens bewährt. Bangkirai ist ein Hartholz der Dauerhaftigkeitsklasse 2. Optisch zeichnet sich das Holz durch eine braun-gelbe Farbgebung und eine ungleichmäßige Faserstruktur aus. Durch den für Tropenhölzer charakteristischen Wechseldrehwuchs entsteht ein dynamisches Holzbild. Eine Terrasse aus edlem Bangkirai, haltbar und elegant, kombiniert mit diesem praktischen Profil, das ist die perfekte Lösung für Ihren Garten.

Wir setzen ausschließlich auf echtes Bangkirai aus Indonesien, ohne Einmischung von Ersatzhölzern oder einfachen, malaysischen oder philippinischen Qualitäten. Generell importieren wir Bangkirai unter Beachtung der EU-Holzhandelsverordnung 995/2010.



STABIL



HALTBAR



ROBUST

PROFILE

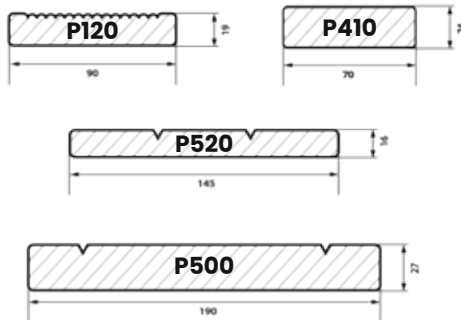

Glatt/fein Profil

Art.1476 19x90 mm, glatt/geriffelt (P120)

Glatt/glatt Profile

Art.1535* 22x45 mm, glatt/glatt (P410)

Art.1741* 24x70 mm, glatt/glatt (P410)

Art.1602 28x95 mm, glatt/glatt (P410)

V-Nuten Profile

Art.1469 16x145 mm, V-Nuten/glatt (P520)

Art.1600 27x190 mm, V-Nuten/glatt (P500)

* Kein Kommissionsartikel - nur bei lagerführenden Händlern erhältlich

MONTAGE



HARTHOLZSCHRAUBEN

Edelstahl, AISI304, selbstbohrend
Art.2392 | 5x50 mm (200 St.)
Art.2393 | 5x60 mm (200 St.)
Art.2394 | 6x70 mm (100 St.)



AIR SPACER

100 Stück
inkl. 4 Deckspacer
Art.2619



+ INFORMATIONEN
AUF DER SEITE
FELIXWOOD.DE

DECKING
BANGKIRAI
FelixWood®





Aktuelle Preise



BANGKIRAI

Diese praktische Nutung mit 7 Rillen wird oftmals Bangkirai-Profil genannt, da es durch diese Holzart auch im deutschsprachigen Raum populär wurde. Die Oberfläche ist der perfekte Kompromiss aus viel Kontaktfläche und gesicherter Wasserableitung.

Alle Dimensionen bis 27 mm Stärke sind technisch getrocknet 18% rHf +/- 2%.

Eine Terrasse aus edlem Bangkirai, haltbar und elegant, kombiniert mit diesem praktischen Profil, das ist die perfekte Lösung für Ihren Garten.



STABIL



HALTBAR



ROBUST



PROFILE

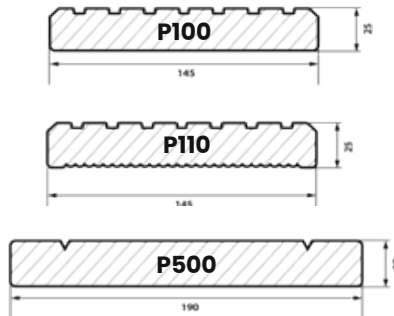

Genutet/glatt Profile

- Art.1519 21x145 mm, genutet/glatt (P100)
- Art.1805 25x145 mm, genutet/glatt (P100)
- Art.1598 27x145 mm, genutet/glatt (P100)

Genutet/fein Profile

- Art.1573 25x145 mm, genutet/fein (P110)
- Art.1522 21x145 mm, genutet/fein (P110), FSC 100%
- Art.1576 25x145 mm, genutet/fein (P110), FSC 100%

V-Nuten Profile

- Art.1600 27x190 mm, V-Nuten/glatt (P500)

MONTAGE



HARTHOLZSCHRAUBEN

Edelstahl, AISI304, selbstbohrend
 Art.2392 | 5x50 mm (200 St.)
 Art.2393 | 5x60 mm (200 St.)
 Art.2394 | 6x70 mm (100 St.)



AIR SPACER

100 Stück
 inkl. 4 Deckspacer
 Art.2619

+ INFORMATIONEN
 AUF DER SEITE
FELIXWOOD.DE



DECKING
MUKULUNGU
FelixWood®



MUKULUNGU - AFRIKULU



Aktuelle Preise

Mukulungu/Afrikulu gehört zu den härtesten und haltbarsten Hölzern, die wir kennen. Afrikulu stammt aus dem westlichen Afrika. Geschätzt wird das rötliche Holz wegen seiner unglaublichen Langlebigkeit (Erd- und Wasserverbau möglich) und seiner Robustheit (durch kompakte Struktur, hohe Dichte und kurze Faserlänge). Diese Kombination sorgt auch (im Vergleich zu Bangkirai) für die bessere Eignung für glatt gehobelte Oberflächen. Die gehandelten Qualitäten sind daher nahezu astfrei und immer technisch getrocknet 18% rHf +/- 2%.



STABIL



SEHR
HALTBAR



ROBUST



PROFILE



Genutet/glatt Profil

Art.1881 25x145 mm, genutet/glatt (P107), FSC 100%



Glatt/glatt Profil

Art.2116 25x145 mm, glatt/glatt (P410), FSC 100%



Clipdielen glatt

Art.2701 21x145 mm, Hybrid, glatt/glatt (P136), FSC 100%

MONTAGE



HARTHOLZSCHRAUBEN

Edelstahl, AISI304, selbstbohrend
Art.2392 | 5x50 mm (200 St.)
Art.2393 | 5x60 mm (200 St.)
Art.2394 | 6x70 mm (100 St.)



HYBRID 8-25 CLIP

Edelstahl (90 Stück), inkl. Schrauben
für Holz & Alu, 4,8x43mm
Art.2662

+ INFORMATIONEN
AUF DER SEITE
FELIXWOOD.DE

DECKING
TIARA
FelixWood®

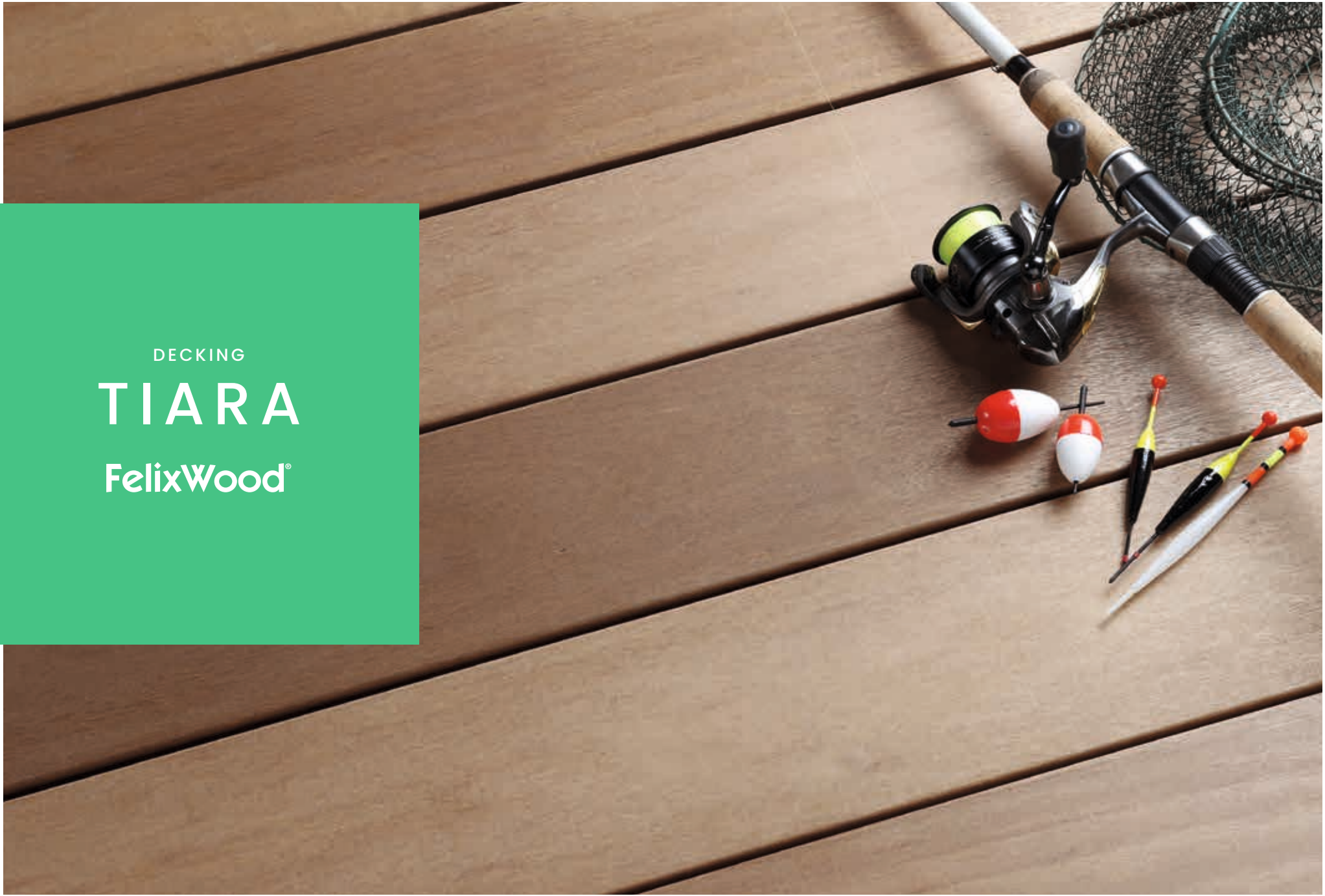



TIARA

Die Holzart stammt aus Lateinamerika, hauptsächlich Brasilien. Tiara ist stabil und langlebig (Dauerhaftigkeitsklasse 2). Dieses rötlich-braune/beige Holz ist gut geeignet für Terrassendielen und Fassaden. Es hat eine gleichmäßige Oberfläche und ist einfach zu bearbeiten.

Unser Tiara ist zu 100 % FSC®-zertifiziert und somit von nachhaltiger Herkunft.



Aktuelle Preise



**ROBUST
UND HART**



HALTBAR



**UMWELT-
FREUNDLICH**



PROFIL

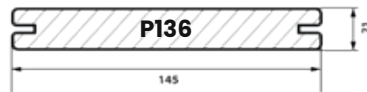

Hybrid Clipdielen glatt

Art.2711 21x145 mm, Hybrid, glatt/glatt (P136), FSC 100%



MONTAGE



HARTHOLZSCHRAUBEN

Edelstahl, AISI304, selbstbohrend
Art.2392 | 5x50 mm (200 St.)
Art.2393 | 5x60 mm (200 St.)
Art.2394 | 6x70 mm (100 St.)



HYBRID 8-25 CLIP

Edelstahl (90 Stück), inkl. Schrauben
für Holz & Alu, 4,8x43mm
Art.2662

+ INFORMATIONEN
AUF DER SEITE
FELIXWOOD.DE

A photograph of a wooden deck with a woven basket and rolled-up white towels. The deck is made of light-colored wood planks with visible screws. A woven basket is partially visible in the upper right corner, containing several rolled-up white towels with fringed edges. A green rectangular overlay is positioned on the left side of the image, containing the text 'DECKING KAPUR FelixWood®'.

DECKING
KAPUR
FelixWood®



KAPUR

Die Holzart Kapur wächst in Südostasien und ist als sehr dauerhaftes Hartholz bekannt, das hauptsächlich im Außenbereich verwendet wird. Kapur kann für eine Vielzahl von Anwendungen wie Terrassendielen und Gartenpfosten verwendet werden, eignet sich aber auch für Tischlerarbeiten, Fenster und Fensterrahmen. Kapur ist sehr resistent gegen Fäulnis, Pilzbefall und Witterungseinflüsse.

Kapur wird zunehmend als Alternative zu Bangkirai verwendet. Anfänglich ist Kapur rotbraun bis orange, verfärbt sich aber unter UV-Einfluss schnell mittelbraun und dann grau. Unser Kapur ist zu 100 % FSC®-zertifiziert und somit von nachhaltiger Herkunft.



**ROBUST
UND HART**



HALTBAR



**UMWELT-
FREUNDLICH**



PROFILE



Genutet/glatt Profile

Art.2175* 21x145 mm, genutet/glatt (P107), FSC 100%

Art.1925* 24x145 mm, genutet/glatt (P107), FSC 100%



V-Nuten Profil

Art.2269* 27x190 mm, V-Nuten/glatt (P500), FSC 100%

* Kein Kommissionsartikel - nur bei lagerführenden Händlern erhältlich

MONTAGE



HARTHOLZSCHRAUBEN

Edelstahl, AISI304, selbstbohrend
Art.2392 | 5x50 mm (200 St.)
Art.2393 | 5x60 mm (200 St.)
Art.2394 | 6x70 mm (100 St.)



AIR SPACER

100 Stück
inkl. 4 Deckspacer
Art.2619

+ INFORMATIONEN
AUF DER SEITE
FELIXWOOD.DE

A photograph of a wooden deck made of light-colored, natural wood planks. Several pumpkins and gourds are scattered on the deck. In the upper right, there is a large, bright orange pumpkin. To its left are two smaller, round yellow gourds. In the lower right, there is a small, round, green and white speckled gourd. The deck planks are secured with dark screws. A green rectangular box is overlaid on the left side of the image, containing white text.

DECKING
ROBINIE
FelixWood®



ROBINIE

Robinie kommt ursprünglich aus Nordamerika und findet seit dem 18. Jahrhundert vermehrt in Europa Verbreitung. Besonders wichtig ist die Robinie für die Außenverwendung, aufgrund der ungewöhnlichen Dauerhaftigkeitsklasse 1-2. Robinie ist daher immer erste Wahl beim Tropenholzverzicht. Die von uns gelieferten Robinien Dielen stammen ausschließlich aus Ungarn, wo die Robinie „gerader“ ist und bis zu 20% des Holzvorkommens ausmacht. Farblich fällt das Kernholz heller als die zu ersetzenden Tropenhölzer aus, ähnelt aber Teak und Garapa (jedoch mit lebhafterer Struktur und Astbild).



STABIL



CLASS 1-2
EN 350

SEHR
HALTBAR



ROBUST

PROFILE



Hybrid Clipdielen glatt

Art.2688 22x120 mm, Hybrid, glatt/glatt (P136), keilgezinkt

Glatt/glatt Profil

Art.2243 22x120 mm, glatt/glatt (P417), keilgezinkt

Unterkonstruktion

Art.2860 40x60 mm, glatt (P418), keilgezinkt

Montage auf Bambus, Holz und Aluminium möglich.



MONTAGE



HARTHOLZSCHRAUBEN

Edelstahl, AISI304, selbstbohrend
Art.2392 | 5x50 mm (200 St.)
Art.2393 | 5x60 mm (200 St.)
Art.2394 | 6x70 mm (100 St.)



HYBRID 8-25 CLIP

Edelstahl (90 Stück), inkl. Schrauben
für Holz & Alu, 4,8x43mm
Art.2662



Durch liegende Keilzinkung
und technische Trocknung
formstabiler.

+ INFORMATIONEN
AUF DER SEITE
FELIXWOOD.DE

Unsere keilgezinkten Produkte sind generell für statisch tragende Konstruktionen geeignet und mit Gefälle zu verlegen. Bitudeck notwendig, bitte beachten Sie die Montageanleitung.



BAMBUS DECKING
SAMBA
FelixWood®



SAMBA THERMO BAMBUS



SAMBA Terrassendielen werden aus wärmebehandeltem Bambus hergestellt und profitieren von einer exklusiven, patentierten Behandlung, die ihnen eine helle Farbe und eine verbesserte Haltbarkeit verleiht. Durch die Wärmebehandlung wird die Molekularstruktur des Bambus modifiziert und die Fasern werden mit Phenolharz und einem antimykotischen Zusatzstoff beschichtet.

Dieser Prozess behält die natürliche helle Farbe des Bambus bei und gewährleistet gleichzeitig eine hervorragende Haltbarkeit, Härte und Stabilität für eine Terrassendiele. Die SAMBA-Dielen sind mit einer vorgeölten Oberfläche (auf Wasserbasis) erhaltlich und werden mit unsichtbaren Cobra Hybrid 7-22 Clips montiert.



STABIL



**ROBUST
UND HART**



**NACH-
HALTIG**



**UMWELT-
FREUNDLICH**



Samba Clipdiele mit Nut+Feder Kopfbearbeitung zur Endlosverlegung

PROFILE

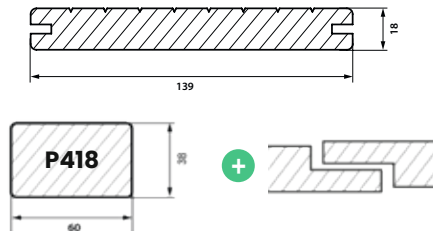

Endlos-Clipdiele glatt/genutet

Art.2700 18x139 mm, L 225 cm

Unterkonstruktion

Art.2770 38x60 mm, glatt/glatt, L 200 cm
geblattet zur einfachen Endlosverlegung

Montage auf Bambus, Holz und Aluminium möglich.

MONTAGE



HYBRID 7-22 CLIP
Edelstahl (90 Stück), inkl. Schrauben
für Holz & Alu, 4,2x35mm
Art.2661



END CLIP
Edelstahl (30 Stück),
inkl. Holzschrauben + Bit
Art.2704

+ INFORMATIONEN
AUF DER SEITE
FELIXWOOD.DE

Verleimte Dielen sind generell nicht als statisch tragende Böden vorgesehen und mit Gefälle zu verlegen. Bitudeck notwendig, bitte beachten Sie die Montageanleitung.

BAMBUS DECKING

MELODY

FelixWood®





MELODY THERMO BAMBUS



Die MELODY Bambus-Endlosprofile, erhältlich in 3 Breiten, sind das Ergebnis eines innovativen Herstellungsverfahrens basierend auf der hochdichten Kompression von Bambusfasern und einer vorausgehenden Wärmebehandlung bei 200°. Das resultierende Material ist besonders dicht, stabil und außergewöhnlich hart.

Diese Eigenschaften, kombiniert mit seiner hervorragenden Haltbarkeit, machen FELIXWOOD® thermobehandelten Bambus zum idealen Material für den Außenbereich, sei es als Terrasse oder als Fassade. Für beide Anwendungen erfolgt die Installation mit unsichtbaren Cobra Hybrid 7-22 Clips. MELODY-Profile sind (auf Wasserbasis) mit WOCA Öl vorgeölt erhältlich.



STABIL



**ROBUST
UND HART**



**NACH-
HALTIG**



**UMWELT-
FREUNDLICH**

PROFILE

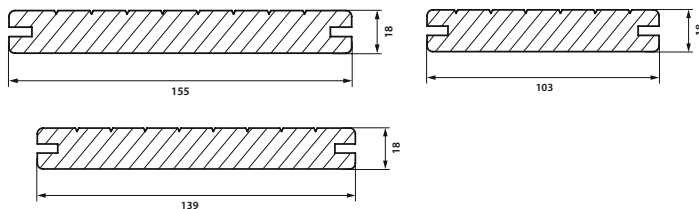

Endlos-Clipdielen glatt/genutet

Art.2905 18x155 mm, L 186 cm

Art.2904 18x139 mm, L 186 cm

Art.2903 18x103 mm, L 186 cm

Passende Unterkonstruktion aus Bambus auf Seite 21.

Montage auf Bambus, Holz und Aluminium möglich.



MONTAGE



HYBRID 7-22 CLIP

Edelstahl (90 Stück), inkl. Schrauben für Holz & Alu, 4,2x35mm
Art.2661



END CLIP

Edelstahl (30 Stück), inkl. Holzschrauben + Bit
Art.2704



HOLZÖL

Woca Teak, 2,5 Liter
Art.1074

+ INFORMATIONEN
AUF DER SEITE
FELIXWOOD.DE

Verleimte Dielen sind generell nicht als statisch tragende Böden vorgesehen und mit Gefälle zu verlegen. Bitudeck notwendig, bitte beachten Sie die Montageanleitung.

MONTAGE
 UK, PFOSTEN UND
 KONSTRUKTION
FelixWood®



UNTERKONSTRUKTION

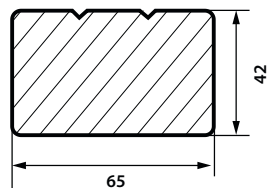

V-Nuten Profile, massiv

Art.2660* **Kapur** 42x65 mm, V-Nuten (P500), KD18%, FSC 100%

Art.2425 **Bangkirai** 42x65 mm, V-Nuten (P500), KD18%

Art.2423 **Bangkirai** 45x90 mm, V-Nuten (P500)

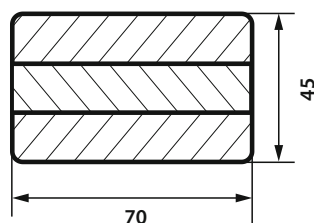

Glatt/glatt Profile, keilgezinkt/verleimt

Art.2156 **Bangkirai** 40x60 mm, glad (P418), KD12%

Art.2902 **Hardwood Select FJ** 40x60 mm, glatt (P418), KD12%, FSC 100%

Art.2983 **Hardwood Select FJL** 40x60 mm, glatt (P418), KD12%, FSC 100%

Art.2917 **Hardwood Select FJL** 45x70 mm, glatt (P418), KD12%, FSC 100%

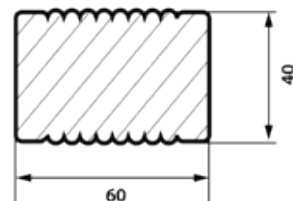

Fein/fein Profil, keilgezinkt/verleimt

Art.1622* **Merbau** 40x60 mm, fein/fein (P419), KD12%

Abdeckband Bitudeck

Art.2306 Rolle 7,5cm x 10m, ausreichend für ca. 4 qm

* Kein Kommissionsartikel - nur bei lagerführenden Händlern erhältlich

Keilgezinkte und laminierte Profile haben den Vorteil, dass sie sehr stabil und immer gerade sind. Allerdings muss auf eine sachgerechte Montage und Verarbeitung geachtet werden, wie z.B. das Anbringen von Bitudeck Abdeckband gegen eindringende Feuchtigkeit. Konsultieren Sie immer unsere Montageanleitungen auf felixwood.com. Die Profilzeichnungen sind Beispiele für Verleimungen und können abweichen.



Aktuelle Preise



PFOSTEN

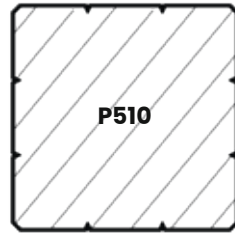

V-Nuten Premium Profile

Art.1660 **Bangkirai** 68x68 mm, V-Nuten (P510)

Art.1674 **Bangkirai** 90x90 mm, V-Nuten(P510)

Weitere Artikel

Art.1025 **Pfostenkappe 11**, Edelstahl, für Pfosten 90x90 mm



KONSTRUKTION

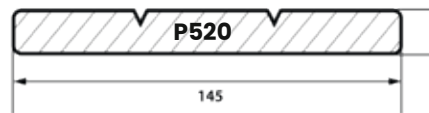
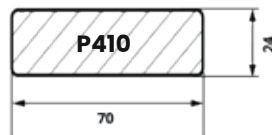

Glatt/glatt Profil

Art.1741* **Bangkirai** 24x70 mm, glatt/glatt (P410)

V-Nuten Profile

Art.1469 **Bangkirai** 16x145 mm, V-Nuten (P520)

Art.1878* **Keruing** 15x145 mm, V-Nuten (P520), FSC 100%

* Kein Kommissionsartikel - nur bei lagerführenden Händlern erhältlich



+ INFORMATIONEN
AUF DER SEITE
FELIXWOOD.DE

FENCING
STECKZAUN
FelixWood®



1

**STARTEN, ENTWERFEN, REALISIEREN
SIE IHR ZAUNPROJEKT**

**INKL. GOOGLE MAPS
MASSERMITTLUNG**



MyFence Planner

Unser Online-Planer hilft Ihnen bei der Planung Ihrer Zaunanlage.

de.myfenceplanner.com



2

KOMBINIEREN SIE MIT RANKGITTERN



Rankgitter
Infos auf S. 32





Profil P230

STECKZAUNSYSTEM

Kreieren Sie mit den nur zwei Komponenten des Steckzaunsystems einfach und schnell Ihren eigenen massiven Sichtschutz ganz nach Ihren Bedürfnissen. Ob nur ein einfaches Sichtschutzelement oder gleich eine ganze Sichtschutzwand, dieses System bietet Ihnen unendliche Möglichkeiten.

Kombinierbar mit robusten Bangkirai oder mit modernen Aluminium Pfosten. Setzen Sie mit Rankgittern in Ihrer Zaunanlage tolle Akzente.

KOMPONENTEN



Steckzaun Profil Barok Bangkirai

Art.1525* 21x145 mm, DB 135 mm, beidseitig (P230), L 180 cm

Art.1350* Bangkirai, U-Leiste, 35x45mm, L 200 cm

* Nur bei lagerhaltenden Händlern, kein Kommissionsprodukt



Steckzaun Tor Bangkirai

Art.1322 Rechtecktor 22 links, 100x180 cm

Tor inkl. Einsteckschloß und Anschlagleiste



Passende Pfosten auf S.25, Befestigungen & Beschläge auf S.31



+ INFORMATIONEN
AUF DER SEITE
FELIXWOOD.DE

A photograph of a modern outdoor pool area. In the foreground, there is a swimming pool with clear blue water. The pool deck is made of light-colored stone tiles. To the right of the pool, there are several tall, green reeds or grasses. In the background, a long, dark brown wood fence runs across the frame. Behind the fence, there is a row of small green plants. Further back, there is a dense line of trees with green foliage. The sky is not visible.

FENCING
MODERN
FelixWood®



MODERNE KERUING HOLZZÄUNE



Aktuelle Preise

Unsere Rechteckzäune 50, 51, 52 und 53 stehen für eine neue, sehr moderne Optik in Ihrem Garten. Durch die frontseitigen Leisten mit glatter Hobeloberfläche und sehr kleinen Fugenabständen von nur 5 mm erreichen Sie ein sehr kompaktes Bild. Unterstützt wird dieses durch das veränderte Montageprinzip. Die Rahmenleisten auf der Rückseite sind so angeordnet, dass die Zäune durchgehend vor den Pfosten montiert werden. So entsteht eine klare Linie ohne Pfostenunterbrechung. Es bleibt lediglich eine Stoßfuge, je nach verwendetem Pfostenquerschnitt und Befestigungsart, sichtbar. Ein moderne Optik, die man so von Holzzäunen nicht kennt.

Die Rechteckzäune 51 und 52 haben Rhombusleisten mit kleinen Freiräumen für optimierten Sichtschutz.

ZÄUNE

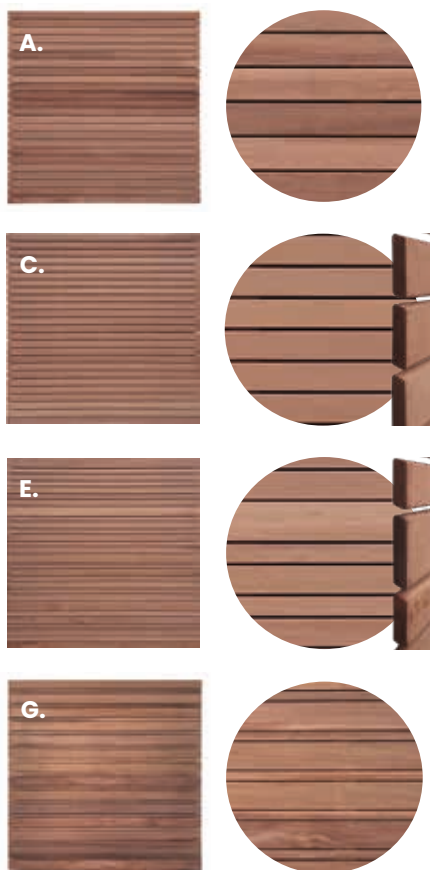

Zaun 50 – Leisten 15x70mm, Keruing, FSC 100%

- A. Art.2283 – Zaun 50, 180x180 cm
- B. Art.2301 – Tor 25, 100x180

Zaun 51 – Rhombusleisten 13x65mm, Keruing, FSC 100%

- C. Art.2284 – Zaun 51, 180x180 cm
- D. Art.2302 – Tor 26, 100x180 cm

Zaun 52 – Rhombusleisten 13x44/65/80mm, Keruing, FSC 100%

- E. Art.2285 – Zaun 52, 180x180 cm
- F. Art.2303 – Tor 27, 100x180 cm

Zaun 53 – Leisten 13x 30/90mm, Keruing, FSC 100%

- G. Art.2494 – Zaun 53, 180x180 cm

Alle Tore inkl. Einsteckschloß und Anschlagleiste

Passende Pfosten auf S.25, Befestigungen & Beschläge auf S.31

TORE



FENCING
ELEGANT
FelixWood®



ZÄUNE & TOR



Stabile Rahmenkonstruktion (42 mm) mit fein geriffelten Lamellen 8 x 90 mm. Das Kompaktsortiment Eleganzäune erlaubt Ihnen eine Vielzahl an Kombinationsmöglichkeiten. Der Aufbau erfolgt einfach und dauerhaft, denn die verwendeten Hölzer halten Wind und Wetter stand.

Zaunserie Elegant, Keruing, FSC 100%

- A.** Art.2298 – Tor 14, 100x180 cm
inkl. Einsteckschloß und Anschlagleiste

- B.** Art.2276 – Zaun 6, 180x180 cm
- C.** Art.2279 – Zaun 13, 120x180 cm

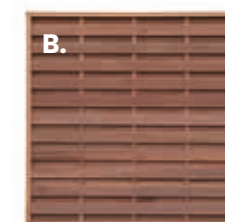
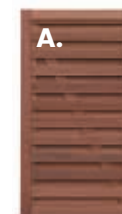

+ INFORMATIONEN
AUF DER SEITE
FELIXWOOD.DE

Passende Pfosten auf S.25, Befestigungen & Beschläge auf S.31



FENCING
CHARMANT
FelixWood®

ZÄUNE & TOR

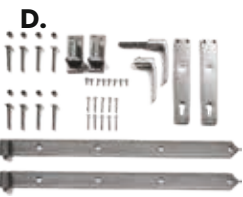
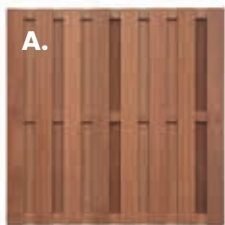

Die Besonderheit dieser Zaunserie ist ihre Konstruktion. Die Zäune sind ohne Rahmen konzipiert. Statt teurer Sonderanfertigungen ist es so möglich, die Zäune mit wenig Aufwand anzupassen. Durch die feine Fuge der beidseitig angebrachten Lamellen (14x145mm, 1/3 V-Nut) entsteht ein charmanter Dichtzaun.

Zaunserie Charmant, Keruing, FSC 100%

- A.** Art.2280 - Zaun 15, 180x180 cm
- B.** Art.2299 - Tor 20, 100x180 cm
inkl. Einsteckschloß und Anschlagleiste
- C.** Art.2297 - Aufsatzleiste, 45x70mm, L 180 cm

Zubehör

- D.** Art.1017 - Torbeschlag 06
- E.** Art.1022 - L-Beschläge 4 St/Karte Edelstahl

Passende Pfosten auf S.25



+ INFORMATIONEN
AUF DER SEITE
FELIXWOOD.DE

FENCING

RANKGITTER

FelixWood®



Massive, robuste Lamellen und halboffener Sichtschutz, Transparenz und Rankhilfe. Auflockerung und optische Unterbrechung für Ihre Zaunanlage sowie eine perfekte Rankhilfe. Dafür steht unser Rankgittersortiment.

RANKGITTER

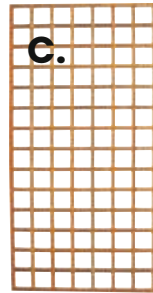
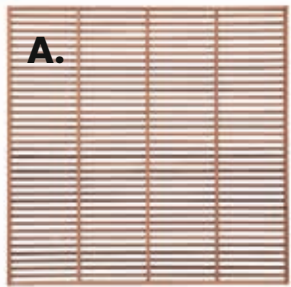

Offene Rankgitter, Keruing, FSC 100%

A. Art.2292 - Gitter 24 Chinon, 180x180 cm

B. Art.2291 - Gitter 23 Chinon, 90x180 cm

Rahmen 25x25 mm, Leisten 8x25 mm

C. Art.2373 - Gitter 22 Chambord, 90x180 cm

Rahmen und Leisten 25x25 mm, geblattet, leicht anpassbar

Blickdichte Rankgitter, Keruing, FSC 100%

D. Art.2294 - Gitter 26 Louvre, 180x180 cm

E. Art.2293 - Gitter 25 Louvre, 90x180 cm

Rahmen 40x40 mm, Leisten 12x54 mm schräg gestellt



+ INFORMATIONEN
AUF DER SEITE
FELIXWOOD.DE

Passende Pfosten auf S.25, passende Befestigungen auf S.33



FENCING

VORGARTEN- ZÄUNE

FelixWood®

Mit Hilfe eines dekorativen Vorgartenzauns definieren Sie nicht nur Ihren (Vor)garten, sondern geben ihm Struktur und setzen Akzente. Ein schöner Vorgartenzaun bildet ein gelungenes Entree und wird das Juwel Ihres Gartens.

ZÄUNE & TOR



Vorgartenzäune & Tor, Keruing, FSC 100%

A. Art.2295 - Zaun 21, 90x180 cm

B. Art.2296 - Zaun 22, 110x180 cm

C. Art.2300 - Zauntor 11, 90x100 cm

D. Art.1022 - L-Beschläge 4 St/Karte Edelstahl

E. Art.1017 - Torbeschlag 06

Passende Pfosten auf S.25



+ INFORMATIONEN
AUF DER SEITE
FELIXWOOD.DE

CLADDING
ENDURO
 FelixWood®



ENDURO / ENDURO BOLD

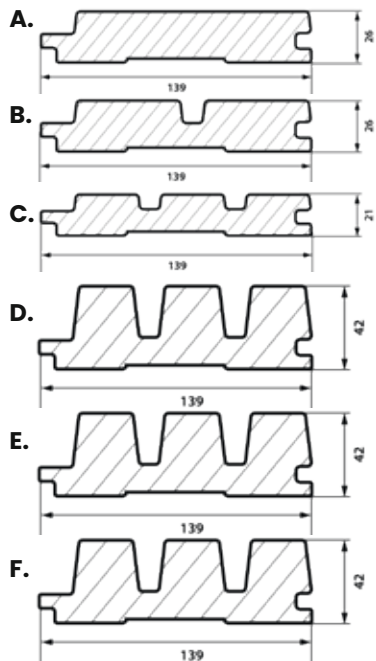

ENDURO Fassaden aus Thermo Kiefer - haltbar und preiswert. Die moderne Rhombusoptik erlaubt die Gestaltung bildschöner Fassaden. Durch die breiten Mehrfachprofile geht auch die Montage schnell von der Hand.
Verfügbare Längen auf Anfrage.

Enduro

- A. Art.2498 - ENDURO S, 26x139 mm, 100% PEFC, KD8%
- B. Art.2505 - ENDURO D, 26x139 mm, 100% PEFC, KD8%
- C. Art.2506 - ENDURO T, 26x139 mm, 100% PEFC, KD8%

Enduro Bold

- D. Art.2508 - ENDURO BS, 42x139 mm, 100% PEFC, KD8%
- E. Art.2509 - ENDURO BD, 42x139 mm, 100% PEFC, KD8%
- F. Art.2507 - ENDURO BT, 42x139 mm, 100% PEFC, KD8%

Beachten Sie beim Fassadenbau immer die Fachregeln des Handwerks sowie die gesetzl. Vorgaben.



STABIL



HALTBAR

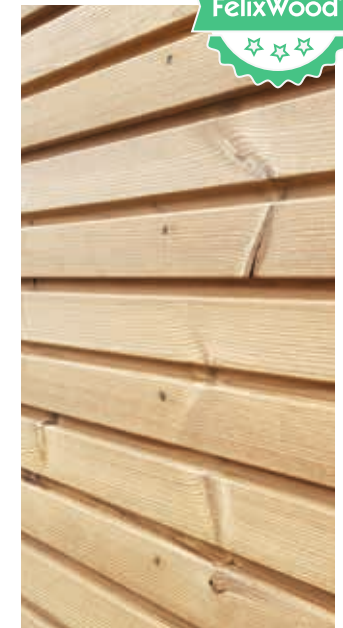



CLADDING
**RHOMBUS
 PROFILE**
 FelixWood®

RHOMBUS PROFILE

Klassische Fassadenprofile aus haltbaren und umweltfreundlichen Harthölzern geben Ihnen weitere Gestaltungsmöglichkeiten.
Verfügbare Längen auf Anfrage.

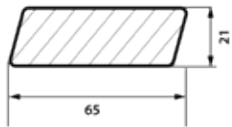

Hartholz Profile

Art.2587 - **Bangkirai**, Rombo15, 21x65 mm, FSC 100%

WEITERE PROFILE



Glatt/glatt Profile

Art.1535 - **Bangkirai** 22x45 mm, glad/glad (P410)

Art.1741 - **Bangkirai** 24x70 mm, glad/glad (P410)

* Kein Kommissionsartikel - nur bei lagerführenden Händlern erhältlich

Beachten Sie beim Fassadenbau immer die Fachregeln des Handwerks sowie die gesetzl. Vorgaben.



STABIL



HALTBAR





BAMBUS CLADDING
MELODY
FelixWood®



MELODY THERMO BAMBUS



Die MELODY Bambus-Endlosprofile, erhältlich in 3 Breiten, ist das Ergebnis eines innovativen Herstellungsverfahrens basierend auf der hochdichten Kompression von Bambusfasern und einer vorausgehenden Wärmebehandlung bei 200°. Das resultierende Material ist besonders dicht, stabil und außergewöhnlich hart. Diese Eigenschaften, kombiniert mit seiner hervorragenden Haltbarkeit, machen FELIXWOOD® thermobehandelten Bambus zum idealen Material für den Außenbereich, sei es als Terrasse oder als Fassade. Für beide Anwendungen erfolgt die Installation mit unsichtbaren Cobra Hybrid 7-22 Clips. MELODY-Profile sind (auf Wasserbasis) WOCA Öl vorgeölt erhältlich.



STABIL



ROBUST
UND HART



NACH-
HALTIG



UMWELT-
FREUNDLICH

PROFILE

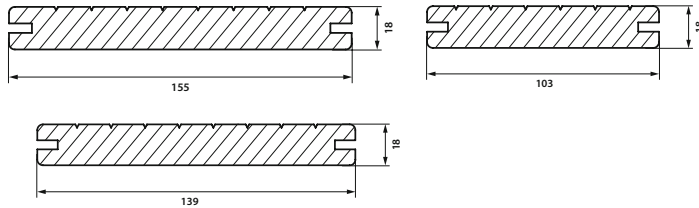

Endlos-Clipprofile glatt/genutet

- Art.2905 18x155 mm, L 186 cm
- Art.2904 18x139 mm, L 186 cm
- Art.2903 18x103 mm, L 186 cm



MONTAGE



HYBRID 7-22 CLIP
Edelstahl (90 Stück), inkl. Schrauben
für Holz & Alu, 4,2x35mm
Art.2661



AIR SPACER
100 Stück
inkl. 4 Deckspacer
Art.2619



HOLZÖL
Woca Teak,
2,5 Liter
Art.1074

+ INFORMATIONEN
AUF DER SEITE
FELIXWOOD.DE



BAMBUS CLADDING

SYMPHONY

FelixWood®

Für die Nachbehandlung empfehlen wir das passende WOCA Öl.



SYMPHONY THERMO BAMBUS



Die Originalität der Symphony-Fassade liegt in der Vielfalt der Kombinationsmöglichkeiten. Seine 3 kompatiblen Profile ermöglichen eine regelmäßige oder rhythmische Installation, horizontal oder vertikal. Hergestellt aus ressourcenschonendem Bambus werden durch ein Erhitzen auf sehr hohe Temperaturen (200 °C) die Bambusfaser resistent gegen Schimmel und Pilze gemacht und anschließend in Kombination mit einem Phenolharz unter hohem Druck verpresst. Das Ergebnis ist ein besonders stabiles und langlebiges Material, das sich perfekt für den Einsatz als Fassade eignet. **Geprüft und zertifiziert für Brandschutzklasse C.**

Symphony Profile sind ungeölt erhältlich. Für den Anstrich empfehlen wir das Holzöl von WOCA in der Farbe Teak. Die Symphony Profile können unsichtbar mit Edelstahl-Clips montiert werden.



STABIL



**ROBUST
UND HART**



**NACH-
HALTIG**



**UMWELT-
FREUNDLICH**



**BRAND-
KLASSE C**



PROFILE

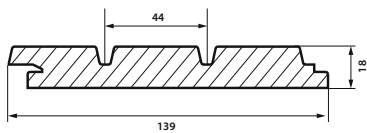

SYMPHONY 40

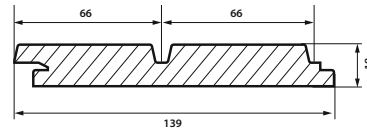

SYMPHONY 60

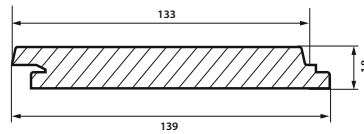

SYMPHONY 130

Symphony 40

Art.2774 - 18x139 mm, DB 133 mm L 186cm, ungeölt

Symphony 60

Art.2775 - 18x139 mm, DE 133 mm L 186cm, ungeölt

Symphony 130

Art.2776 - 18x139 mm, DB 133 mm L 186cm, ungeölt



MONTAGE



SYMPHONY CLIP
Edelstahl (100 Stück)
inkl. Holzschrauben + Bit
Art.2669



STARTPROFIL
Aluminium, L 300 cm, 25x0,7mm
bei horizontaler Montage
Art.2441



HOLZÖL
Woca Teak,
2,5 Liter
Art.1074

+ INFORMATIONEN
AUF DER SEITE
FELIXWOOD.DE

FelixWood[®]
Wood for generations

felixwood.de