

**Fiberdeck**<sup>®</sup>  
Never stop innovating

WEO<sup>®</sup>

WPC Fassade  
Co-extrudiert

By **Felix**<sup>®</sup>  
Reliable & Sustainable



BÜNDER GRUPPE · Die konsequenten Partner des Handwerks

**BÜNDER**

Holz  
**H**ölscher

**MATTHEY**  
HOLZ und BAUBESCHLAG





Zuverlässige Produkte, **die für eine sehr lange Lebensdauer ausgelegt sind und die Umwelt schonen.** Da unsere natürlichen Ressourcen begrenzt sind, müssen wir sie für künftige Generationen bewahren und wiederverwerten.

**Unsere WPC-Produkte werden zu 95 % aus recycelten Kunststoff- und Holzresten hergestellt.**

Als Pionier in vielen Bereichen sind wir ständig auf der Suche nach neuen Produkten und Lösungen, um die **Nachhaltigkeit von Produkten voranzutreiben und ihre Anwendung zu vereinfachen.**

Fiberdeck ist ein **junges und dynamisches Team, das die gleichen Werte teilt** und gemeinschaftliches Arbeiten bevorzugt. Der Respekt aller Beteiligten ist unsere Bedingung für den Erfolg.





## INHALT

WEO® ESSENTIAL _____	06	WEO® BRISE-SOLEIL _____	12
WEO® 35 _____	08	TECHNISCHE INFORMATIONEN _____	16
WEO® 60 _____	10	GARDENWALL _____	18



## WEO® - Biobasierte Fassadenverkleidung mit unübertroffener Leistung

WEO® Fassadenprofile wurden mit der neuesten Coextrusionstechnologie entwickelt, um ein Produkt zu garantieren, das 20 Jahre lang keine Verfärbungen aufweist und bei dessen Herstellung 95% recycelte Materialien verwendet werden. Eine wasserdichte Polyethylenfolie schützt den Holzanteil vor Feuchtigkeit und stabilisiert das Material. Die Ausdehnung wird auf ein Minimum reduziert.



! Bei Anwendungen und Nutzung als Fassade prüfen und beachten Sie bitte die geltenden Normen, Vorschriften und Handwerksregeln.



## VORTEILE IM VERGLEICH ZU ANDEREN WPC PRODUKTEN

- ✓ HERGESTELLT AUS 95 % RECYCELTEN MATERIALIEN
- ✓ 20 JAHRE GARANTIE AUF LICHTECHTHEIT
- ✓ EINZIGARTIGE FARBEN, NATÜRLICHE OBERFLÄCHEN
- ✓ GARANTIERT PVC- UND FORMALDEHYDFREI
- ✓ UNEMPFINDLICH GEGEN FLECKEN
- ✓ SEHR HOHE DIMENSIONSSTABILITÄT
- ✓ LEICHTE UND EINFACHE MONTAGE



## EIN DAUERHAFTES UND STABILES PRODUKT

Fiberdeck® verpflichtet sich zur Haltbarkeit und Langlebigkeit seiner Produkte, indem es für seine Terrassen, Fassaden und Zäune zwischen 10 und 20 Jahren (kommerzielle, professionelle oder öffentliche/private Nutzung) eine Garantie gegen Splitter und strukturelle Schäden aufgrund von Pilzbefall, holzerstörenden Insekten oder Termiten gibt. Außerdem garantiert Fiberdeck® die Farbbeständigkeit und Fleckenbeständigkeit der Produkte über denselben Zeitraum.



Das Zeichen für verantwortungsvolle Waldwirtschaft  
FSC® C009450

Unser Sortiment ist vollständig konform mit der europäischen Holzverordnung, EUTR. Viele unserer Produkte sind FSC® oder PEFC zertifiziert, Sie erkennen dies an der Erwähnung neben dem Artikel und dem dazugehörigen Logo.



## EINFACHE REINIGUNG UND PFLEGE

Eine einfache Reinigung mit einem Hochdruckwasserstrahl (120 bar) ist ausreichend, um Ihr Fiberdeck® zu säubern. Dank der Polyethylen-Schutzschicht vergrauen und verschmutzen Fiberdeck® Terrassendielen nicht. Die natürliche Farbe, das Aussehen und die Haptik der Oberfläche bleiben auch in den extremsten Klimazonen erhalten. Die Ästhetik bleibt über mehrere Jahrzehnte bestehen, während gleichzeitig Wartungseinsparungen erzielt werden.

! Nicht leitende Oberflächen wie WPC-Oberflächen können elektrostatische Energie speichern und abgeben. Weitere Informationen zu diesem natürlichen Effekt finden Sie in der Montageanleitung.



## MIT 95% RECYCELTEM MATERIAL HERGESTELLT

Fiberdeck® Terrassendielen werden zu 95 % aus recycelten Holzabfällen und Polymeren hergestellt. Das Holz, der Hauptbestandteil mit fast 60% des Volumens, stammt aus anfallendem Sägemehl aus FSC®-zertifizierter Verarbeitung. Die Polymere stammen aus recycelten Plastikflaschen. Wir recyceln jedes Jahr 40 Millionen Plastikflaschen in unseren Produkten. Tausende von Tonnen Kunststoffabfälle werden so recycelt, um ein Produkt herzustellen, dessen Leistung der von Holz überlegen ist.





WEO® ESSENTIAL Profile sind in 4 Farbtönen in Multicoloroptik erhältlich, die garantiert nicht verblassen. Sie verleihen Ihrer Fassade einen einzigartigen Charme. Die gebürstete, matte Oberfläche ahmt natürliches Holz bestmöglich nach und sorgt für eine lange Lebensdauer.

## WEO® ESSENTIAL - PROFIL 15X173MM

FASSADE



**TEAK**  
Art.2913  
10,95 €/lfdm

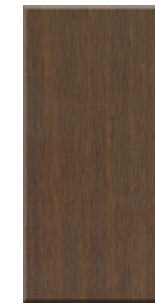

**IPE**  
Art.2914  
10,95 €/lfdm

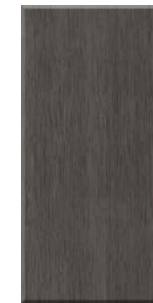

**DARK GREY**  
Art.2915  
10,95 €/lfdm



**LIGHT GREY**  
Art.2916  
10,95 €/lfdm

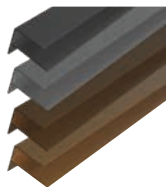

### PROFIL F ALUMINIUM

35 x 45 mm x 3,60 m | 52,75 €/Stück

- TEAK | Art.2437
- DARK GREY | Art.2440
- IPE | Art.2438
- LIGHT GREY | Art.2439



### EDELSTAHLSCHRAUBEN A2 TORX 4.2 X 32 MM

Zur unsichtbare Befestigung

- Art.2900 - Set im 200 St. - 27,89 €/Set
- Art.2668 - Set im 500 St. - 72,00 €/Set



### STARTPROFIL U ALUMINIUM

25 x 0,7 mm x 3 m | 24,25 €/Stück

Art.2441

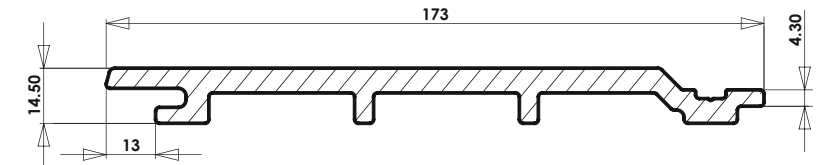

Deckfläche eines Profils	0,596 m2
Gesamtbreite	173 mm
Deckbreite	153 mm
Standardlänge	2900 mm

**BRANDNEU:** Ab Sommer 2024 lieferbar!



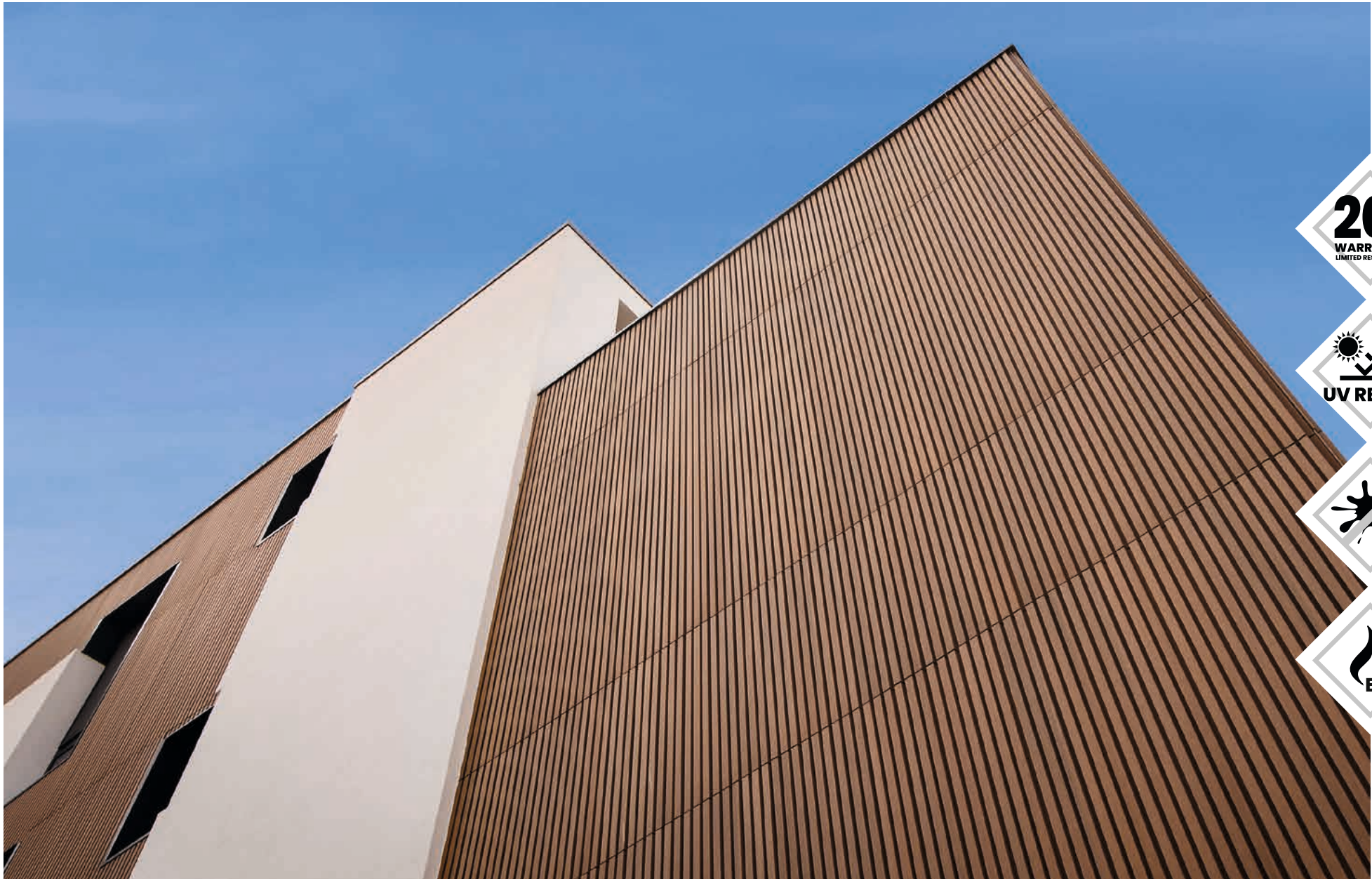

**20 YEARS**  
WARRANTY  
LIMITED RESIDENTIAL

  
UV RESIST



  
E

WEO® 35 Fassadenprofile bieten eine unvergleichliche Haltbarkeit. Sie verleihen Ihrer Fassade ein schickes, modernes Aussehen in matten Holzfarben ohne Ausbleichen und Pflege. WEO®35 ist geprüft und entspricht der Brandschutzklasse E.



## WEO® 35 - PROFIL 33X170MM

FASSADE



CEDAR	TEAK	IPE	DARK GREY	LIGHT GREY
Art.2768	Art.2765	Art.2766	Art.2767	Art.2899
16,76 €/lfdm	16,76 €/lfdm	16,76 €/lfdm	16,76 €/lfdm	16,76 €/lfdm

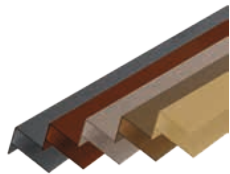

### PROFIL F ALUMINIUM

65 x 80 mm x 3 m | 79,50 €/Stück

■ CEDAR   Art.2800	■ DARK GREY   Art.2799
■ TEAK   Art.2797	■ LIGHT GREY   Art.2731
■ IPE   Art.2798	

### SCHRAUBEN EDELSTAHL A2 TORX 4.2 X 38 MM

KOPF FARBIG, Set mit 100 Stück + Bit | 36,- €/Set  
Für Abschlüsse und Ecken

■ CEDAR   Art.2716	■ DARK GREY   Art.2715
■ TEAK   Art.2712	■ LIGHT GREY   Art.2727
■ IPE   Art.2713	

### EDELSTAHLSCHRAUBEN A2 TORX 4.2 X 32 MM

Zur unsichtbare Befestigung

Art.2900 - Set mit 200 St. - 27,89 €/Set  
Art.2668 - Set mit 500 St. - 72,00 €/Set

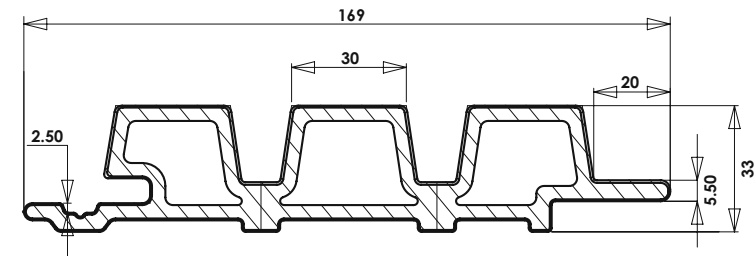

	Länge 2.9M	Länge 3.9M
Deckfläche eines Profils	0,406 m <sup>2</sup>	0,546 m <sup>2</sup>
Flächengewicht	15 kg/m <sup>2</sup>	15 kg/m <sup>2</sup>
Gesamtbreite	169 ± 3 mm	169 ± 3 mm
Deckbreite	140 mm	140 mm

! Weitere Eck-/Übergangs- und Winkellösungen entnehmen Sie bitte der Montageanleitung.



Die WEO60 Profile mit Rhombusoptik sind sowohl horizontal als auch vertikal montierbar. Die 60 mm breiten Lamellen haben einen gleichmäßigen Abstand von 10 mm. Die Profile sind dank der direkten Verschraubung (Schrauben mit eingefärbten Köpfen) leicht und einfach zu montieren, aber dennoch sehr stabil. Die WEO 35 und WEO 60 Profile lassen sich auch kombinieren und so verleihen Sie Ihrer Fassade mehr Lebendigkeit und eine einzigartige Optik. WEO@60 ist geprüft und entspricht der Brandschutzklasse D.



## WEO® 60 - PROFIL 33X170MM

FASSADE



**CEDAR**

Art.2823

18,94 €/lfdm

**TEAK**

Art.2820

18,94 €/lfdm

**IPE**

Art.2821

18,94 €/lfdm

**DARK GREY**

Art.2822

18,94 €/lfdm

### PROFIL F ALUMINIUM

65 x 80 mm x 3 m | 79,50 €/Stück

■ CEDAR | Art.2800

■ IPE | Art.2798

■ TEAK | Art.2797

■ DARK GREY | Art.2799

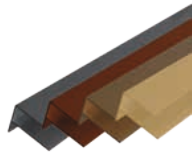

### SCHRAUBEN EDELSTAHL A2 TORX 4.2 X 38 MM

KOPF FARBIG, Set mit 100 Stück + Bit | 36,- €/Set

Für Abschlüsse und Ecken

■ CEDAR | Art.2716

■ IPE | Art.2713

■ TEAK | Art.2712

■ DARK GREY | Art.2715



### EDELSTAHLSCHRAUBEN A2 TORX 4.2 X 32 MM

Zur unsichtbare Befestigung

Art.2900 - Set mit 200 St. - 27,89 €/Set

Art.2668 - Set mit 500 St. - 72,00 €/Set

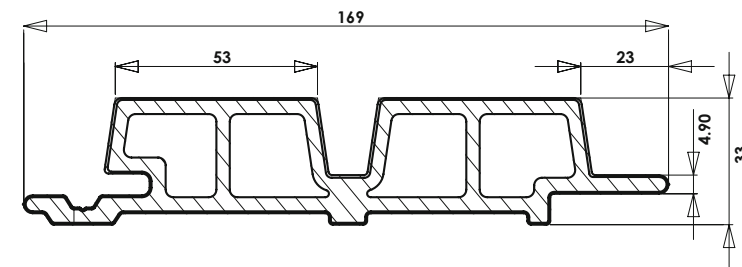

	Länge 2.9M	Länge 3.9M
Deckfläche eines Profils	0,406 m <sup>2</sup>	0,546 m <sup>2</sup>
Flächengewicht	14,5 kg/m <sup>2</sup>	14,5 kg/m <sup>2</sup>
Gesamtbreite	169 ± 3 mm	169 ± 3 mm
Deckbreite	140 mm	140 mm

! Weitere Eck-/Übergangs- und Winkellösungen entnehmen Sie bitte der Montageanleitung.



Sonnenschutzelemente aus unempfindlichem WPC bieten einen wirksamen Schutz vor Sonnenstrahlen. Indem sie mit ihrem Abstand variieren, ermöglichen sie Schattenspiele auf der Fassade und isolieren vor Hitze. Erhältlich in einzigartigen zeitgenössischen Holzdekoren UV-resistent und fleckenunempfindlich.





TEAK



CEDAR

Gewicht / Laufmeter	1.25 kg
Gesamtbreite	60 mm
Gesamthöhe	42 mm
Standardlänge	3.90 m

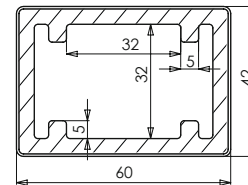

Gewicht / Laufmeter	2.90 kg
Gesamtbreite	145 mm
Gesamthöhe	42 mm
Standardlänge	3.90 m

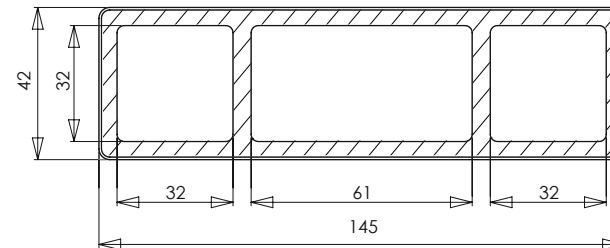

### BRISE-SOLEIL

42 X 60 mm x 3.90 m

42 x 145 mm x 3.90 m

### TEAK

Art.2925  
49,- €/Stück

Art.2927  
99,- €/Stück

### CEDAR

Art.2926  
49,- €/Stück

Art.2928  
99,- €/Stück



### ABDECKKAPPE

42 x 60 mm  
Set mit 24 Stück

42 x 145 mm  
Set mit 6 Stück

### TEAK

Art.2929  
49,- €/Set

Art.2931  
25,- €/Set

### CEDAR

Art.2930  
49,- €/Set

Art.2932  
25,- €/Set



### STABILISIERUNGSLEISTE

Aluminium, 30 x 30 x 2 mm x 3.85 m  
Art.2935  
42,- €/Stück

**BRANDNEU:** Ab Sommer 2024 lieferbar!



Projekt nahe Paris / Stadion, Teak 42 x 60 mm



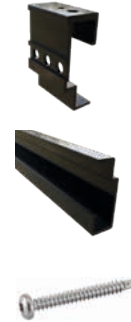
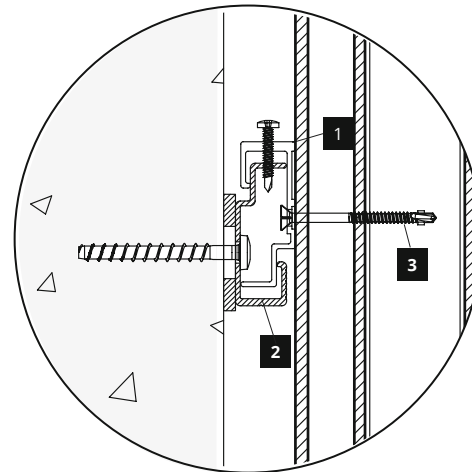
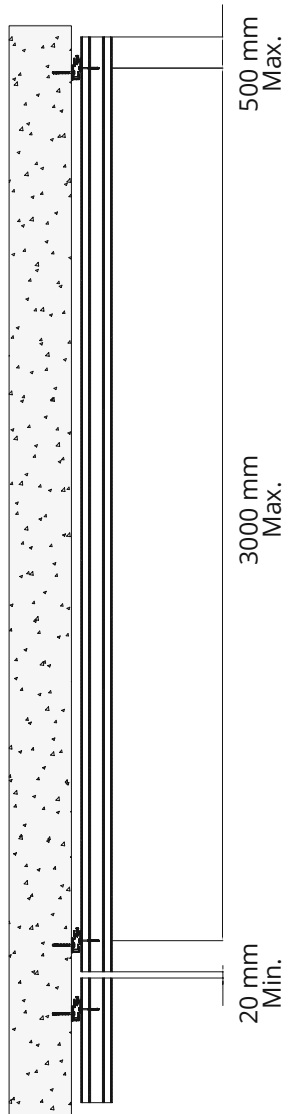

**1 Clip ALU NV3 verstellbar**  
Art.2625 - 14,50 €/Stück

**2 PROFILSCHIENE KX-3000 RAL9005**  
Art.2626 - 65,- €/Stück

**3 SCHRAUBE A2 Edelstahl, selbstbohrend**  
Art.2628 - 5,5 x 32 mm, Set mit 50 St. - 20,- €/Set  
Art.2657 - 5,5 x 38 mm, Set mit 50 St. - 22,- €/Set  
Art.2933 - 5,5 x 50 mm, Set mit 50 St. - 24,- €/Set  
Art.2934 - 5,5 x 60 mm, Set mit 50 St. - 26,- €/Set

### VERTIKALE VERLEGUNG

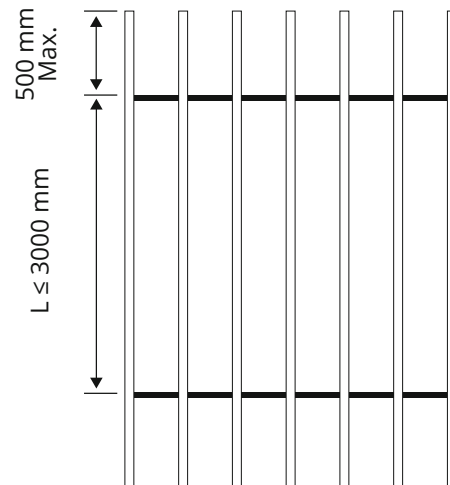

### HORIZONTALE VERLEGUNG

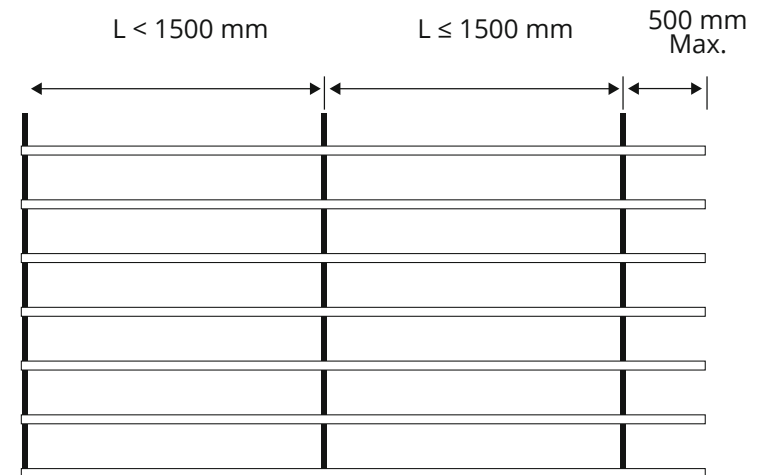

**BRANDNEU:** Ab Sommer 2024 lieferbar!

# WEO® Essential

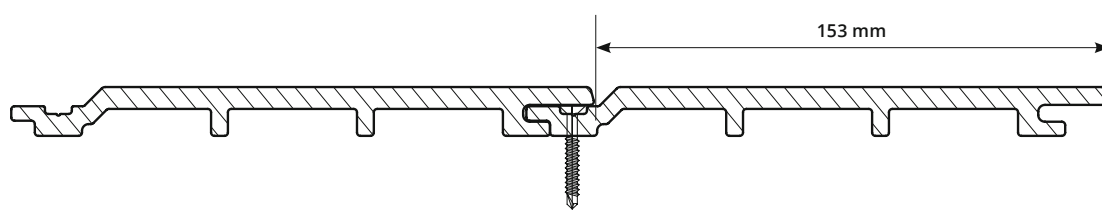

## HORIZONTALE UND VERTIKALE VERLEGUNG

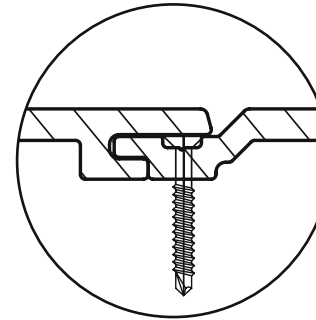

	3M90
SCHRAUBEN / M2 (Achsabstand 600 mm)	11
SCHRAUBEN / PROFIL (Achsabstand 600 mm)	7
PROFILE / M2	1.68

# WEO® 35

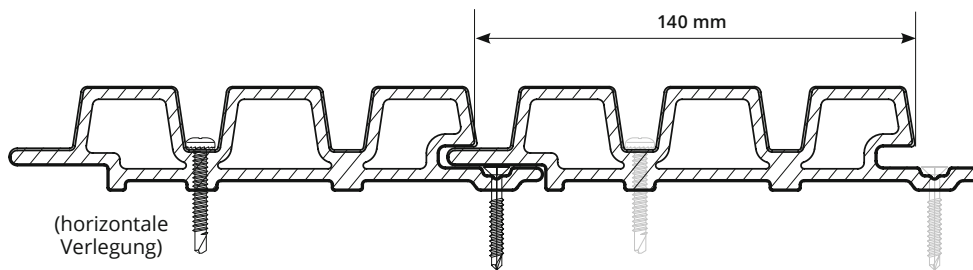

## VERTIKALE VERLEGUNG

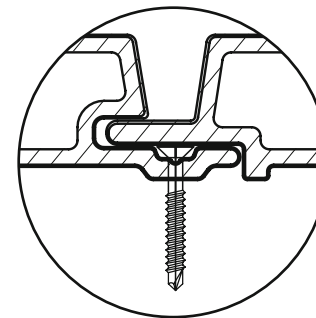

	2M90	3M90
SCHRAUBEN / M2 (Achsabstand 600 mm)	12	12
SCHRAUBEN / PROFIL (Achsabstand 600 mm)	5	7
PROFILE / M2	2.46	1.83

# WEO® 60

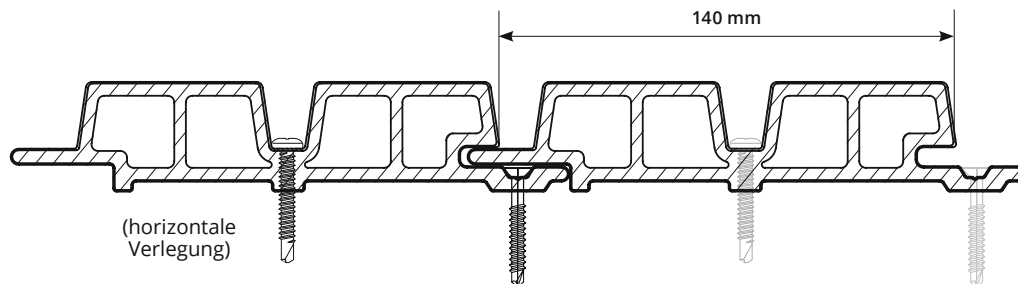

## VERTIKALE VERLEGUNG

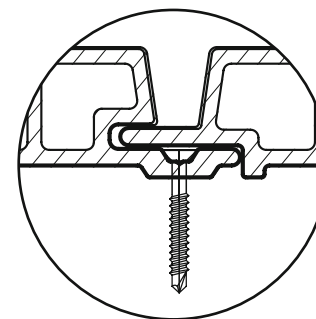

	2M90	3M90
SCHRAUBEN / M2 (Achsabstand 600 mm)	12	12
SCHRAUBEN / PROFIL (Achsabstand 600 mm)	5	7
PROFILE / M2	2.46	1.93



# Umweltdaten

**Fiberdeck**<sup>®</sup>

**INFORMATIONEN**

FASSADE

## Umwelt-Produktdeklaration

### WEO<sup>®</sup> 35

Programm	The International EPD <sup>®</sup> System, <a href="http://www.environdec.com">www.environdec.com</a>
Betreiber	EPD International AB
EPD Registrierung	S-P-02765
Versionsdatum	2021-09-01
Gültig bis	2026-09-01



ID : 20220930841 | In Übereinstimmung mit NF EN15804+A1  
Juli 2022 | - NF EN 15804/CN - NF EN ISO14025

FDES gemäß dem INIES-Programm für Umwelt- und Gesundheitserklärungen.

Verfügbar auf der INIES-Datenbank unter folgender Adresse: [www.inies.fr](http://www.inies.fr)

# Gesetzliche Daten



### BRANDSCHUTZKLASSE

WEO<sup>®</sup> 35 : E  
WEO<sup>®</sup> 60 : D-s1 d0



### STOSSFESTIGKEIT

WEO<sup>®</sup> 35 : Q4  
WEO<sup>®</sup> 60 : Q4



### WINDLAST

WEO<sup>®</sup> 35 : 10385 Pa  
WEO<sup>®</sup> 60 : 5500 Pa



### UV-BESTÄNDIGKEIT

0 - keine Veränderung  
wahrnehmbar

Test durchgeführt mit der  
Farbe Cedar



WEO35 IPÉ



WEO35 TEAK

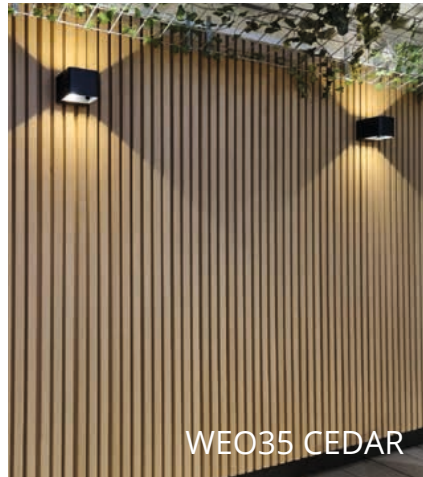

WEO35 CEDAR



WEO60 DARK GREY

**20 YEARS**  
WARRANTY  
LIMITED RESIDENTIAL

**UV RESIST**

**LONG LIFE**



# GARDENWALL

Das ist das neue Konzept für Grundstücks- und Wandverkleidungen ohne störende Pfosten zwischen den Zaunelementen. Unsere Gardenwallprofile entstammen unserem Fassadensortiment und realisieren modernste und passgenaue Wände. Ob waagrecht oder senkrecht montiert, ob hoch oder nur als Niedrigzaun, Sie haben die Wahl.

GARDENWALL - super modern - alles ist möglich!



**CEDAR**  
Art.2823  
18,94 €/lfdm

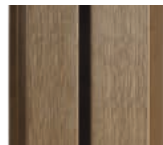

**TEAK**  
Art.2820  
18,94 €/lfdm

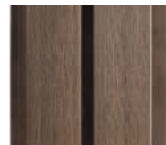

**IPE**  
Art.2821  
18,94 €/lfdm



**DARK GREY**  
Art.2822  
18,94 €/lfdm



**CEDAR**  
Art.2768  
16,76 €/lfdm

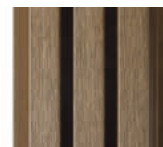

**TEAK**  
Art.2765  
16,76 €/lfdm

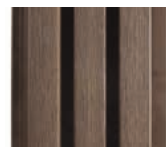

**IPE**  
Art.2766  
16,76 €/lfdm



**DARK GREY**  
Art.2767  
16,76 €/lfdm



**LIGHT GREY**  
Art.2899  
16,76 €/lfdm



**WEO60**  
33 x 170 mm L 2,90 / 3,90 m  
(DB 140 mm)

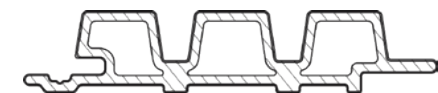

**WEO35**  
33 x 170 mm L 2,90 / 3,90 m  
(DB 140 mm)



✉ [info@buender.de](mailto:info@buender.de)  
🌐 [www.buender.de](http://www.buender.de)

### Bünder Euskirchen (Zentrale)

AUSSTELLUNG | ZENTRALLAGER | VERKAUF

Carl-Benz-Straße 9  
53879 Euskirchen

Fon 02251 94 57-0  
Fax 02251 94 57-9311

### Niederlassung Duisburg

AUSSTELLUNG | LAGER | VERKAUF

Gießereistraße 10  
47053 Duisburg

Fon 0203 996 33-0  
Fax 0203 996 33-7733

### Niederlassung Erftstadt

AUSSTELLUNG | LAGER | VERKAUF

An der Patria 11  
50374 Erftstadt-Lechenich

Fon 02235 955 55-0  
Fax 02235 955 55-2555



✉ [info@holz-hoelscher.de](mailto:info@holz-hoelscher.de)  
🌐 [www.holz-hoelscher.de](http://www.holz-hoelscher.de)

### Holz Hölscher

LAGER | VERKAUF

Kesslerweg 30  
48155 Münster

Fon 0251 962 52-0  
Fax 0251 962 52-8890



✉ [info@matthey-gmbh.de](mailto:info@matthey-gmbh.de)  
🌐 [www.matthey-gmbh.de](http://www.matthey-gmbh.de)

### Matthey Holz und Baubeschlag

AUSSTELLUNG | BESCHLAGSLAGER | VERKAUF

Heckinghauser Straße 21 – 31  
42289 Wuppertal

Fon 0202 255 14-0  
Fax 0202 255 14-5440

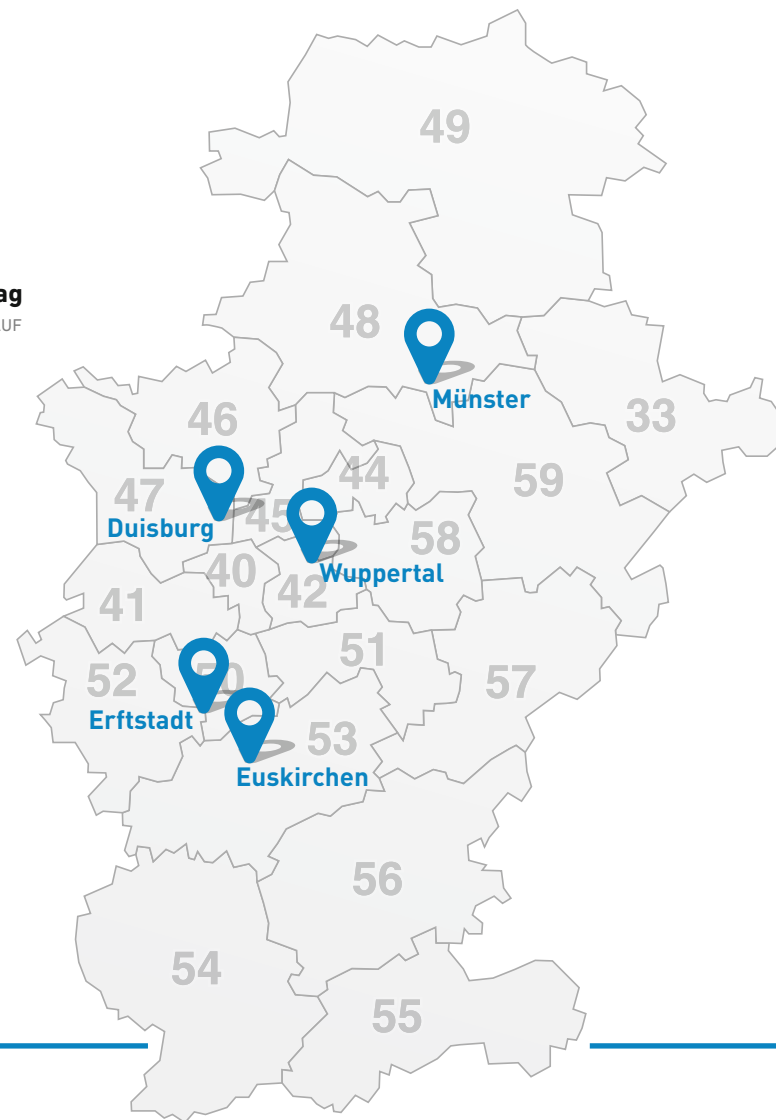

Bünder-Gruppe  
Standorte und Liefergebiet